



脚（屋根置タイプ）

FFA3 組立要領書

はじめに

このたびは TUFREQ 製品をお買い上げいただきましてありがとうございます。

この組立要領書は、お客様に常に本製品を最良の状態でご使用いただくため又、正しく理解いただくためのものです。本製品をお使いになる前には、必ずこの組立要領書をお読みください。

この組立要領書は、ご使用になる方がいつでも読むことができるように大切に保管してください。

この組立要領書について、ご不明な点がございましたら記載のお問い合わせ先にご連絡ください。

- この脚を車両に装着する際は、必ず下記のバー（別売）及び取付けキット（別売）と共に取付けてください。本製品の組立て及び車両への取付けの詳細は、取付けキットに同梱の『取扱説明書』をご覧ください。

バー：VB2, VB4, VB6, VB8

取付けキット：車種別適合表にてご確認ください。

構成部品表の確認

⚠注意

- 構成部品表の部品が全部あるか、また汚れ、キズ、損傷がないか確認してください。万一、不足部品がありましたら、本書記載のお問い合わせ先にご連絡ください。

脚 (FFA3)

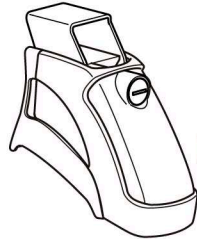

脚 **×4**

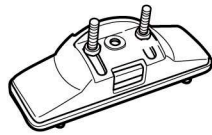

クッション
プレート **×4**



補強プレート **×8**



スプリング
ワッシャー **×8**



六角ナット **×8**



キープレート **×2**



取付工具 **×1**

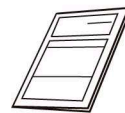

取扱説明書 **×1**

組立要領

⚠注意

- 本書には、本製品の要点のみ記載しております。組立て及び車両への取付けの詳細は、取付キットに同梱の『取扱説明書』をご覧ください。

1. エンドキャップの取外

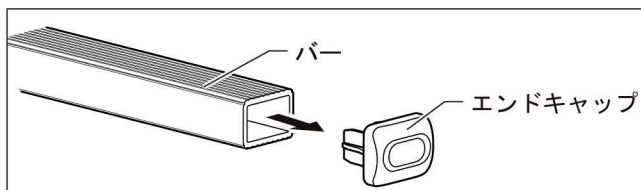

(1)バーからエンドキャップを外します。

組立要領

2. キーロック方法

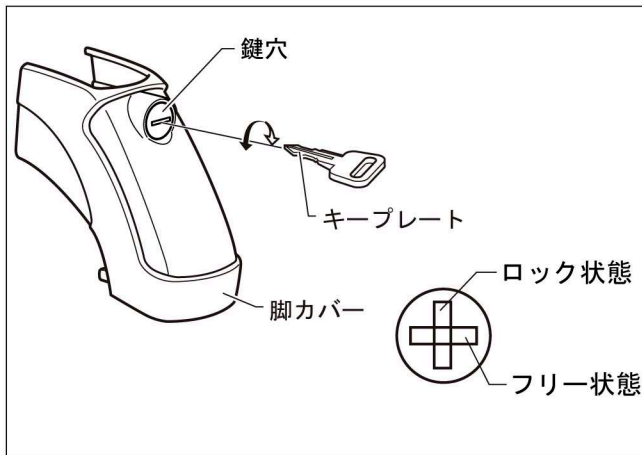

(1) キープレートを脚カバーの鍵穴に差し込み、90度（時計方向）まわすとロック状態になり、逆の作業でフリー状態になります。

3. 脚カバーの取外

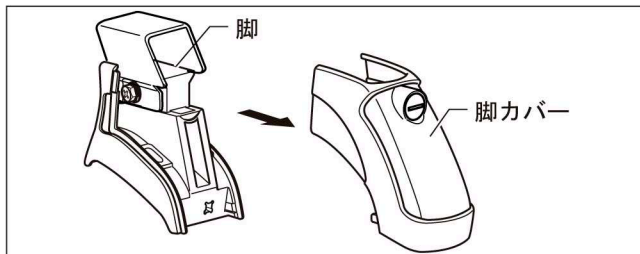

(1) 脚から脚カバーを外します。 (4ヶ)

4. バーと脚の組付

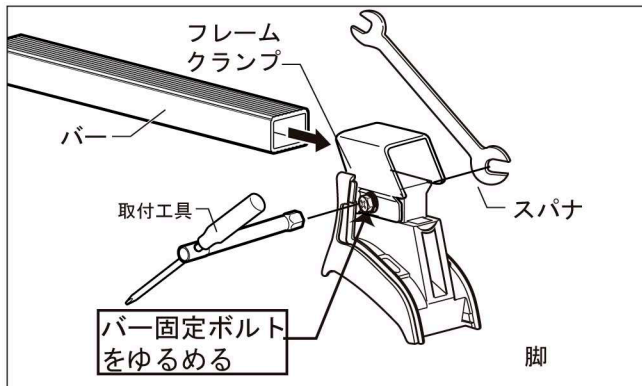

(1) 下記の①～②の手順でバーに、脚を組付けます。 (4ヶ所)

- ① 脚のバー固定ボルトゆるめます。
- ② バーを脚に通します。

お問合せ先

- 本製品及び補修部品の仕様と外観は、改良のため予告なく変更することがあります。
- 本品についてのご不満、ご希望、ご意見などがございましたら、本書記載のお問合せ先へお問合せください。なお、本書記載事項を守らなかった為に発生した不具合・事故等の責任は一切負いかねますのでご了承ください。
- 部品の紛失・損傷の場合には、商品購入先の販売店又は、本書記載のお問合せ先にお問い合わせください。

製造・販売元

お問合せ先

精興工業株式会社

SEIKOH

〒134-0091

東京都江戸川区船堀4-9-10

☎ (03) 3687-5551

FAX (03) 3680-7577

URL <http://www.seikokogyo.co.jp/>